

1 φ 3W 200-100V	3 φ 3W 200V	3 φ 3W 400V
識別色 R相:赤 N相:白 T相:黒	識別色 R相:赤 S相:白 T相:青	識別色 R相:赤 S相:黒 T相:青

※入力電圧をご指示願います。

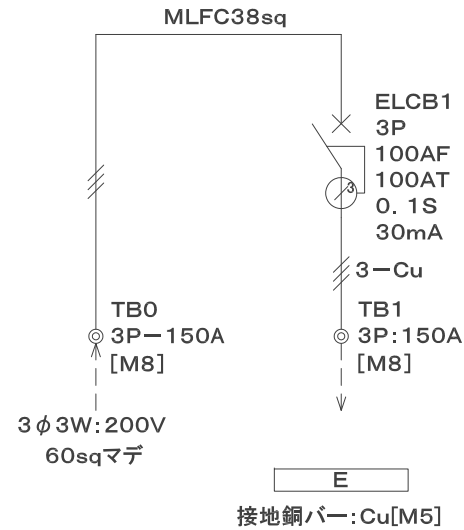

キャビネット仕様 (BOX仕様) 屋外仕様 プラボックス IP44
製造メーカー: 日東工業(株)製 / 型式: OP20-46A
付属取付金具: 日東工業(株)製 / 型式: PKM-5A
ボデー・ドア ABS樹脂製 t3.5mm
機器取付ベース 木板 t15mm
塗装色 ボデー・ドア ホワイトグレー 5YR8.5/0.5

図面作成年月日 □□-□□-□□ (変更発生時は記載)
リース品在庫数によりキャビネット (BOX) 本体の仕様など
変わる場合がありますのであらかじめご了承下さい。

第3角法 	お客様名				
単位/mm	承認	検図	設計/製図	担当	名称 リース用分電盤外形・単結図
尺度 1/30	reussite 株式会社 レウシット			リース用・図番 BS-1	シートNo.

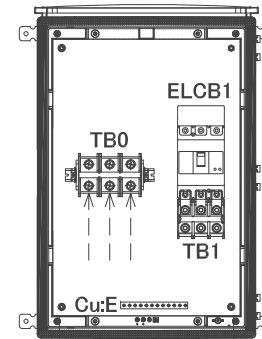
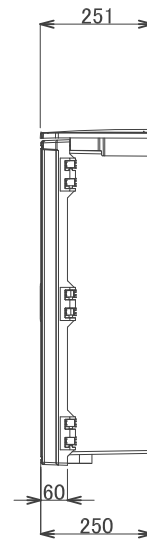
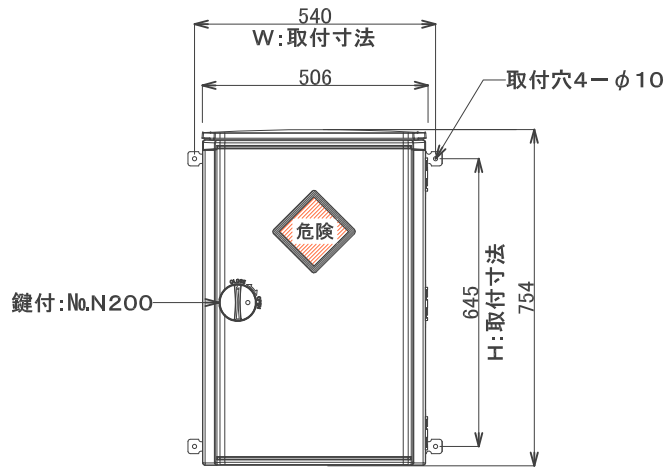

ケーブル入線開口寸法

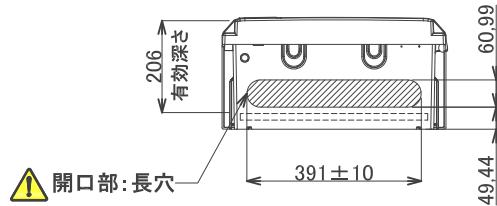

⚠ 開口部:長穴

1φ3W 200-100V	3φ3W 200V	3φ3W 400V
⚠ 識別色 R相:赤 N相:白 T相:黒	⚠ 識別色 R相:赤 S相:白 T相:青	⚠ 識別色 R相:赤 S相:黒 T相:青

※入力電圧をご指示願います。

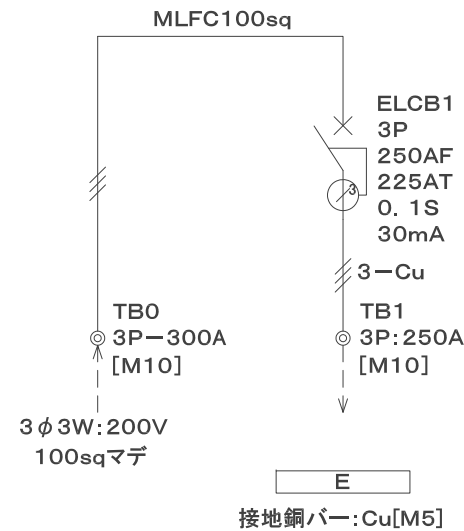

キャビネット仕様 (BOX仕様) 屋外仕様 プラボックス IP44
製造メーカー: 日東工業(株)製 / 型式: OP25-57BA
付属取付金具: 日東工業(株)製 / 型式: PKM-10
ボデー・ドア ABS樹脂製 t4.5mm
機器取付ベース 木板 t15mm
塗装色 ボデー・ドア ライトベージュ 5Y7/1

図面作成年月日 □□-□□-□□ (変更発生時は記載)
リース品在庫数によりキャビネット (BOX) 本体の仕様など
変わる場合がありますのであらかじめご了承下さい。

第3角法 	お客様名				
単位/mm	承認	検図	設計/製図	担当	名称 リース用分電盤外形・単結図
尺度 1/30	reussite 株式会社 レウシット			リース用・図番 BS-2	シートNo.

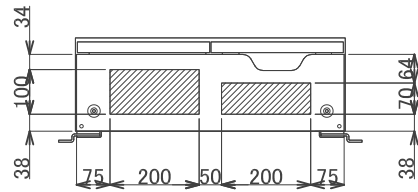
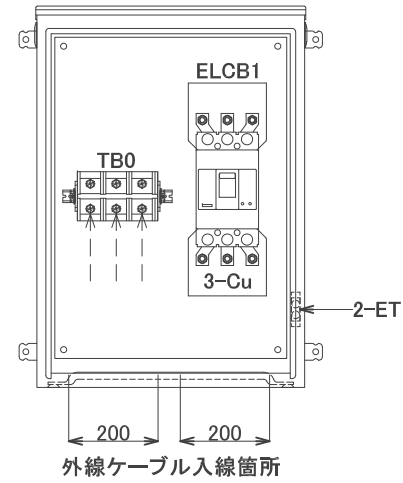
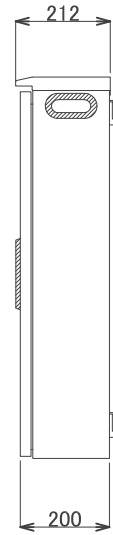
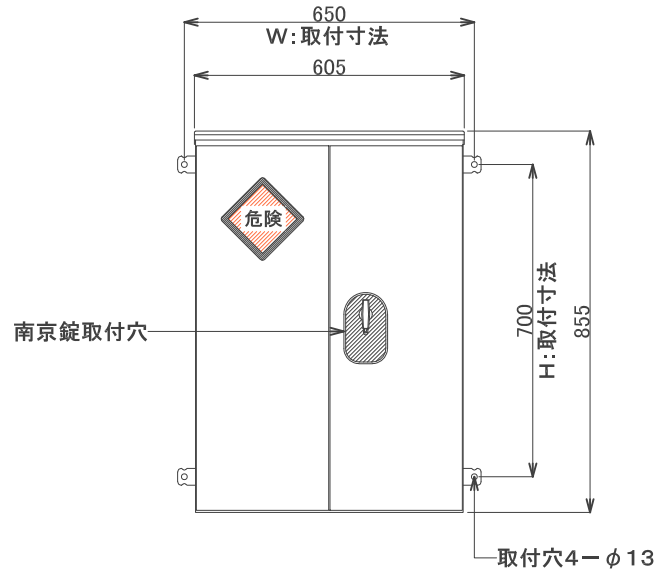

1φ3W 200-100V	3φ3W 200V	3φ3W 400V
⚠	⚠	⚠
識別色 R相: 赤 N相: 白 T相: 黒	識別色 R相: 赤 S相: 白 T相: 青	識別色 R相: 赤 S相: 黒 T相: 青

※入力電圧をご指示願います。

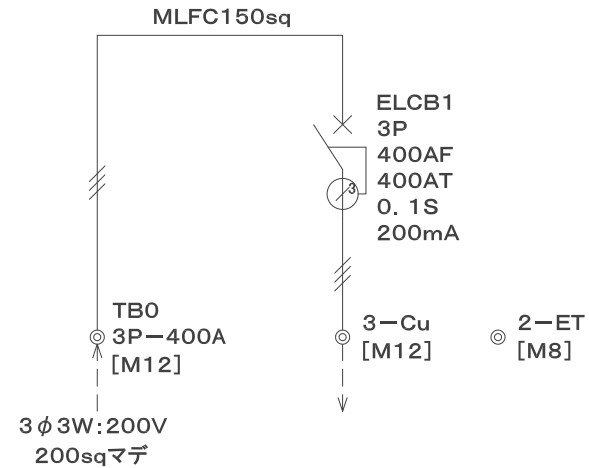

キャビネット仕様(BOX仕様) 屋外仕様 鉄ボックス
製造メーカー: 日東工業(株)製/型式: K20-68
ハンドル: 日東工業(株)オリジナル品
ボデー・ドア 鉄板製 t1.6mm
機器取付ベース 木板 t15mm
塗装色 ボデー・ドア オレンジ色 2.5YR6/14

図面作成年月日 □□-□□-□□ (変更発生時は記載)
リース品在庫数によりキャビネット(BOX)本体の仕様など
変わる場合がありますのであらかじめご了承下さい。

第3角法 	お客様名				
単位/mm	承認	検図	設計/製図	担当	名称 リース用分電盤外形・単結図
尺度 1/30	reussite			株式会社 レウシット	リース用・図番 BS-3
					シートNo.

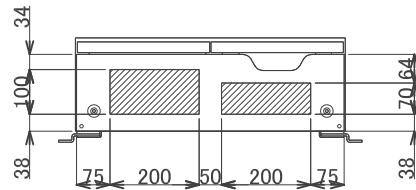
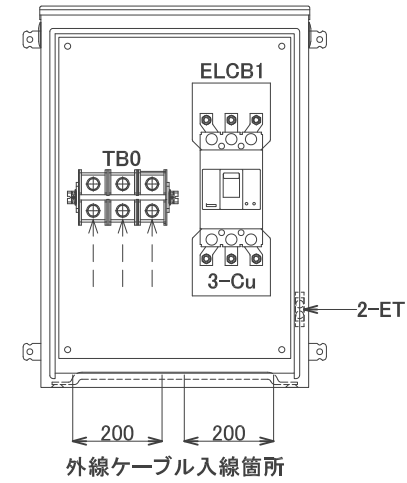
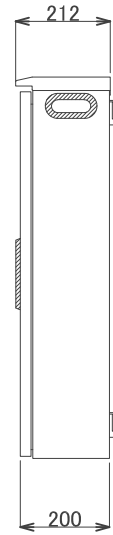
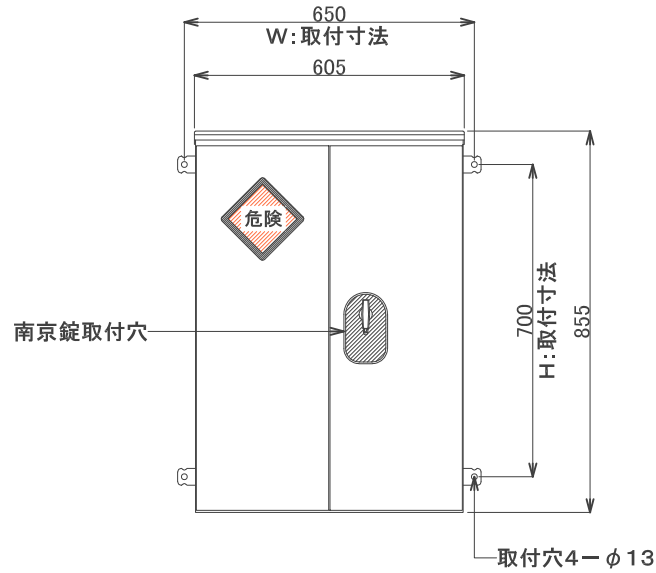

1φ3W 200-100V	3φ3W 200V	3φ3W 400V
⚠	⚠	⚠
識別色 R相: 赤 N相: 白 T相: 黒	識別色 R相: 赤 S相: 白 T相: 青	識別色 R相: 赤 S相: 黒 T相: 青

※入力電圧をご指示願います。

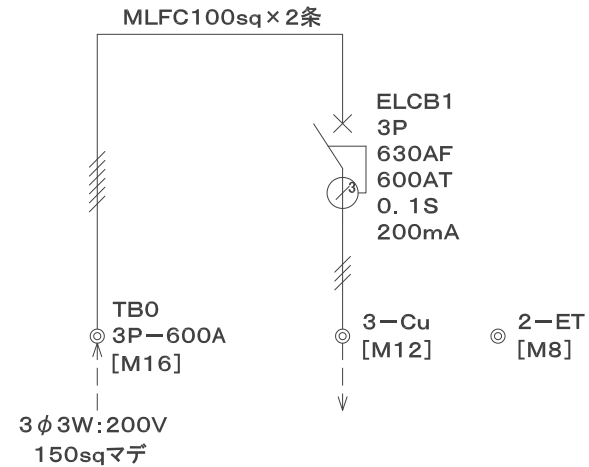

キャビネット仕様 (BOX仕様) 屋外仕様 鉄ボックス
製造メーカー: 日東工業(株)製 / 型式: K20-68
ハンドル: 日東工業(株)オリジナル品
ボデー・ドア 鉄板製 t1.6mm
機器取付ベース 木板 t15mm
塗装色 ボデー・ドア オレンジ色 2.5YR6/14

図面作成年月日 □□-□□-□□ (変更発生時は記載)
リース品在庫数によりキャビネット (BOX) 本体の仕様など
変わる場合がありますのであらかじめご了承下さい。

第3角法 	お客様名				
単位/mm	承認	検図	設計/製図	担当	名称 リース用分電盤外形・単結図
尺度 1/30	reussite			株式会社 レウシット	リース用・図番 BS-4
					シートNo.